

BAJKAL Zn



**Подвесная система из
оцинкованной стали**

Описание новой подвесной системы

Vajkal Zn

- ✓ Подвесная система эконом-класса с шириной видимой части 24 мм.
- ✓ Несущая рейка имеет высоту 29 мм
- ✓ Поперечные имеют высоту 26 мм
- ✓ Толщина оцинкованной стали составляет 0,25 мм (на несущей и длинной поперечной рейке)
- ✓ Рекомендуется для применения с потолочными плитами Armstrong толщиной 12 мм (Vajkal, Retail, Oasis, Scala)

Внешний вид
новой подвесной
системы

Vajkal Zn

Все профили имеют
логотип Armstrong

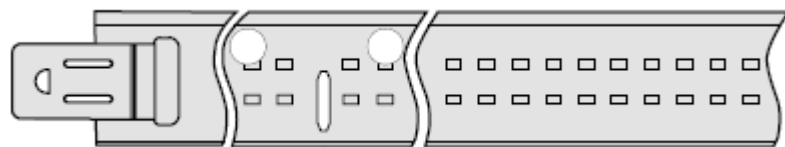

Наименование

Артикул

Несущая рейка

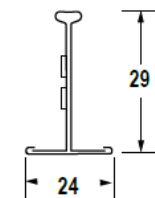

BP 844021

Длинная
поперечная рейка

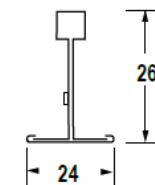

BP 843061

Короткая
поперечная рейка

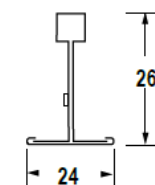

BP 842061

Пристенный
молдинг

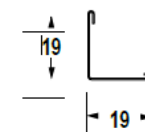

BPT 8419

• Цвет: Белый (RAL 9003)

Чем Vajkal Zn

отличается от
конкурентов

- ✓ ARMSTRONG Vajkal Zn изготовлена из оцинкованной стали (устойчивость к коррозии)
- ✓ Гарантированная несущая способность составляет 4,0 кг/м², в соответствии с требованиями EN 13964
- ✓ Расширенная гарантия* 15 лет на систему в сборе: потолочная плита Armstrong толщиной 12 мм + подвесная система Vajkal Zn (* от разрушения каркаса, вызванного сквозной коррозией)
- ✓ Конструктив нашей эконом-системы не содержит имитацию пожарного компенсатора

Особенности Bajkal Zn

✓ Поперечные рейки
в слоте защелкиваются
С ЛЕВОЙ СТОРОНЫ

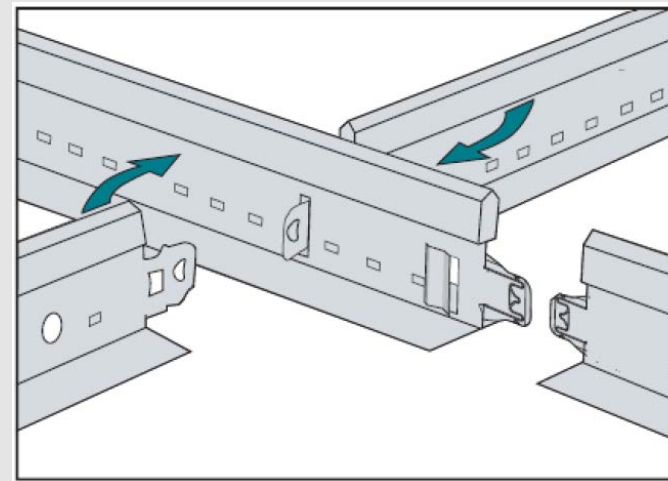

✓ Несущие и поперечные
рейки Bajkal Zn НЕ СТЫКУЮТСЯ
с системами Javelin и
Prelude 24 XL2

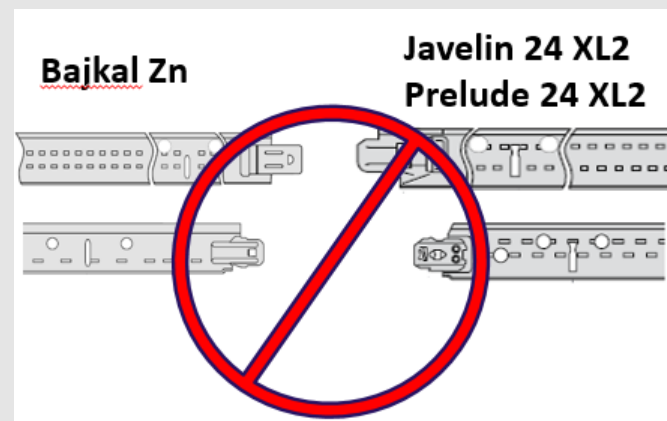

Логистическая
информация

Vajkal Zn

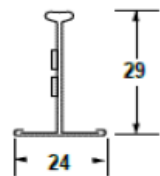

Каталожный номер	Размеры		Вместимость/кор.		Масса, кг/кор.	Коробок на паллете
	длина, мм	высота, мм	шт.	пог. м		
ВАJKAL Zn - НЕСУЩАЯ РЕЙКА						
BP 844021	3600	29	20	72	15,00	60

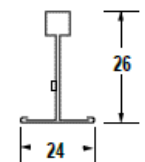

ВАJKAL Zn - ДЛИННАЯ ПОПЕРЕЧНАЯ РЕЙКА С ПРОРЕЗЬЮ В СЕРЕДИНЕ						
BP 843061	1200	26	60	72	15,00	100

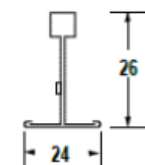

ВАJKAL Zn - КОРОТКАЯ ПОПЕРЕЧНАЯ РЕЙКА БЕЗ ПРОРЕЗЕЙ						
BP 842061	600	26	60	36	7,00	160

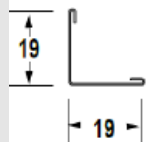

ВАJKAL Zn - ПРИСТЕННЫЙ МОЛДИНГ						
BPT 8419	3000	19	45	135	14,00	60